

# MVŠO

MORAVSKÁ VYSOKÁ ŠKOLA OLMOUC 

## Logistický management

Martin Hart

[martin.hart@mvso.cz](mailto:martin.hart@mvso.cz)

# Požadavky k ukončení předmětu

- Zápočet (0-35b, min.20b):
  - Případová studie 1 (0-20b)
  - Zápočtový test – příklady (0-15b, min. 7b)
- Písemná zkouška (0-65b, min. 31b)
  - 2 teoretické otázky

51-60b (E), 61-70b (D), 71-80b (C), 81-90b (B), 91-100b (A)

# Případová studie 1

## TÉMA:

- Z oblasti nákupní, výrobní, distribuční logistiky, resp. logistiky zpětných toků vypracujte případovou studii na 5 stran včetně seznamu použité literatury
- **Termín pro odevzdání: BUDE UPŘESNĚNO**
- **Odevzdat vyučujícímu: Ing. Martin Hart, Ph.D.**
- **Odevzdat do IS v předmětu: Logistický management**

# Otázky ke zkoušce

1. Základní pojmy a terminologie
2. Logistické řetězce. Dodavatelské řetězce. Dodavatelská síť.
3. Materiálové hospodářství. Logistické pracovní prostředky
4. Zásobování
5. Skladové hospodářství.
6. Logistické pracovní prostředky. Aktivní prvky
7. Odpadové hospodářství
8. Doprava
9. Řízení kvality v logistice
10. Informační toky v logistice. IS v logistice
11. Logistická strategie a plánování
12. Řízení rizik v logistice

# Literatura

## Základní:

- **CHYTILOVA E., HUBÁČEK J. Logistický management: učební texty. MVŠO. 2018**
- **JUROVÁ, M.; KORÁB, V.; JUŘICA, P.; VIDECKÁ, Z.; BARTOŠEK, V. *Výrobní a logistické procesy v podnikání*. Praha: Grada, 2016. 254 s. ISBN: 978-80-247-5717- 9.**
- **TOMEK G., VÁVROVÁ V. *Integrované řízení výroby: od operativního řízení výroby k dodavatelskému řetězci*. Praha: Grada Publishing, a.s. 2014. 368s. ISBN 978-80-247-4486-5**

# Literatura

## Doporučená:

- NENADÁL J.. a kol. 2. *Moderní management jakosti: principy, postupy, metody*. Management Press, Albatros Media a.s. 2017. ISBN 9788072613922.
- CHOPRA S., MEINDL P., KALRA D.V. *Supply Chain Management: Strategy, Planning and Operation*. Pearson Education.588s. 2017. ISBN 933258267X, 9789332582675
- CHYTILOVÁ E. *Logistický management: příklady úspěšné praxe*. 154s. Moravská vysoká škola Olomouc. 2018. ISBN 978-80-7455-075-1

# Plán přednášky

1. Základní pojmy a terminologie
2. Logistické výkony a náklady
3. Dodavatelské řetězce (sítě) I

# 1. Základní pojmy a terminologie



# Základní definice

- **Logistika** je vědní disciplína, která se zabývá plánováním, řízením a realizací materiálového toku a informací tak, aby správný produkt byl ve správný čas na správném místě s co nejnižšími náklady
- **Logistický management** zahrnuje analýzu, plánování, řízení a vedení lidí, organizování, kontrolu logistických procesů

# Logistické procesy

- zahrnují tři složky: plánování, řízení a realizace.
- jsou procesy netechnologického charakteru. To znamená, že na rozdíl od technologických procesů nemění fyzikální, ani chemickou podstatu zpracovávaného materiálu a nedokončených výrobků, kterými se zabývají.

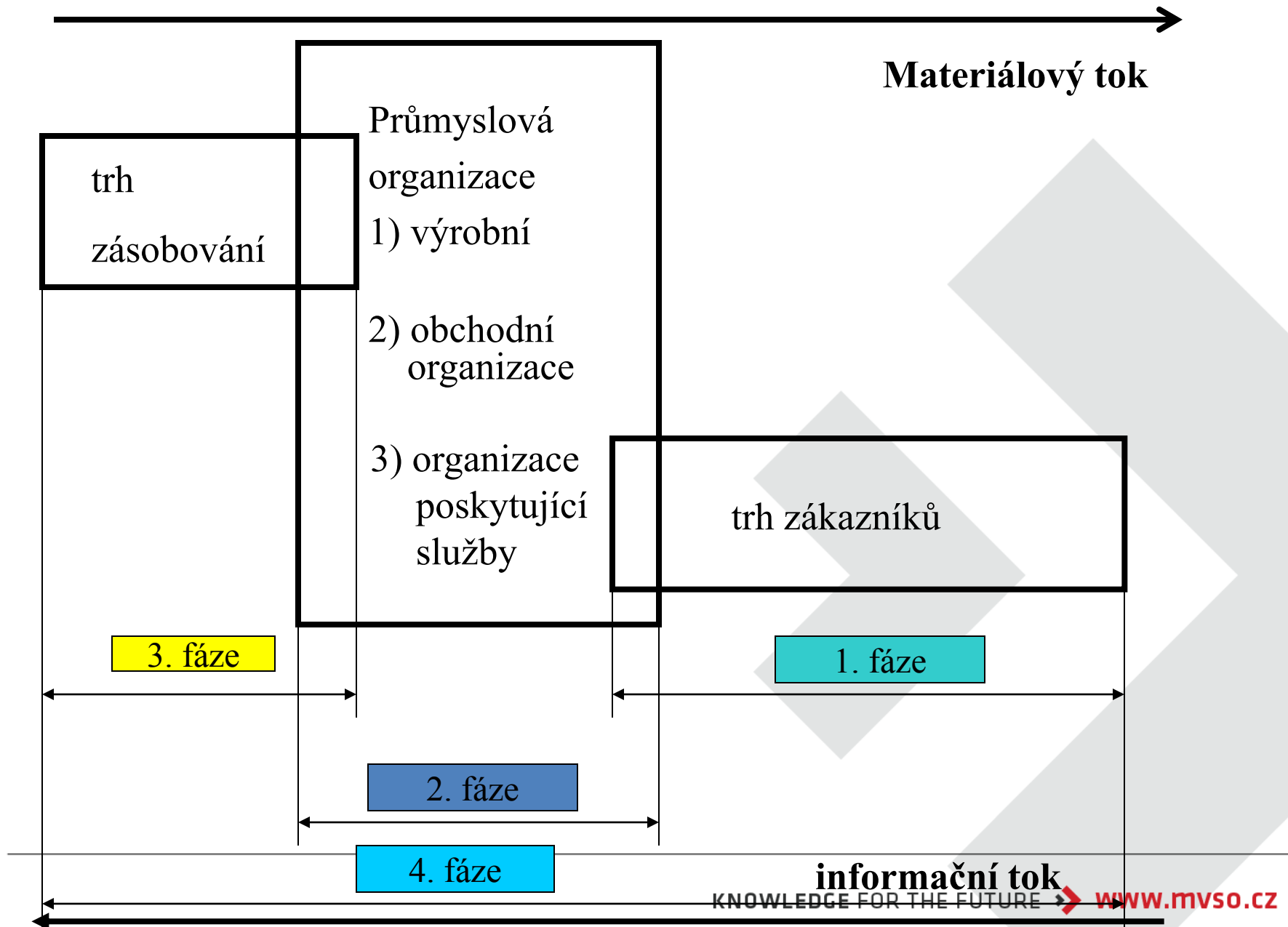

# Logistické systémy

- Logistický systém je multisystém, množina systémů. Jednotlivé systémy nelze zkoumat samostatně, ale jen ve vzájemných souvislostech. Články logistického řetězce (sklady, doprava aj.) mají postavení podsystémů (subsystémů)

# Aktivní prvky

Prostředky, jejichž působením se realizují toky pasivních prvků v logistickém řetězci. Tomu odpovídají aktivní prvky:

- technické prostředky a zařízení pro manipulaci, přepravu, skladování, balení a fixaci zboží
- technické prostředky a zařízení sloužící operacím s informacemi (nosiči informací)
- obsluhující, řídicí a kontrolující faktor, tj. lidská složka



# Logistické pasivní prvky

**Logistické pasivní prvky** jsou manipulovatelné, přepravované nebo skladovatelné kusy, jednotky nebo zásilky, které musí překonat prostor a čas.

- Materiálové prvky (materiál, polotovary, suroviny, součásti, hotový produkt),
- Obaly,
- Přepravní prostředky (palety),
- Odpad,
- Informace.

# Vymezení logistického systému

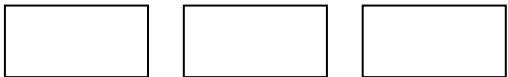
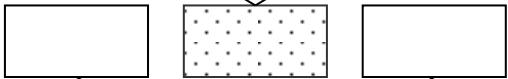
- Systém technicko- technologický
- Systém řízení
- Systém informační

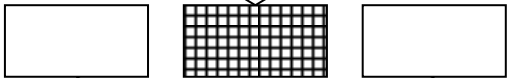
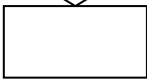
	SYSTÉM	PRVKY
	pracoviště	pracovní prostředky
	výrobní středisko	pracoviště
	provoz	výrobní středisko
	závod	provoz
	podnik	závod



# Podnik jako logistický systém

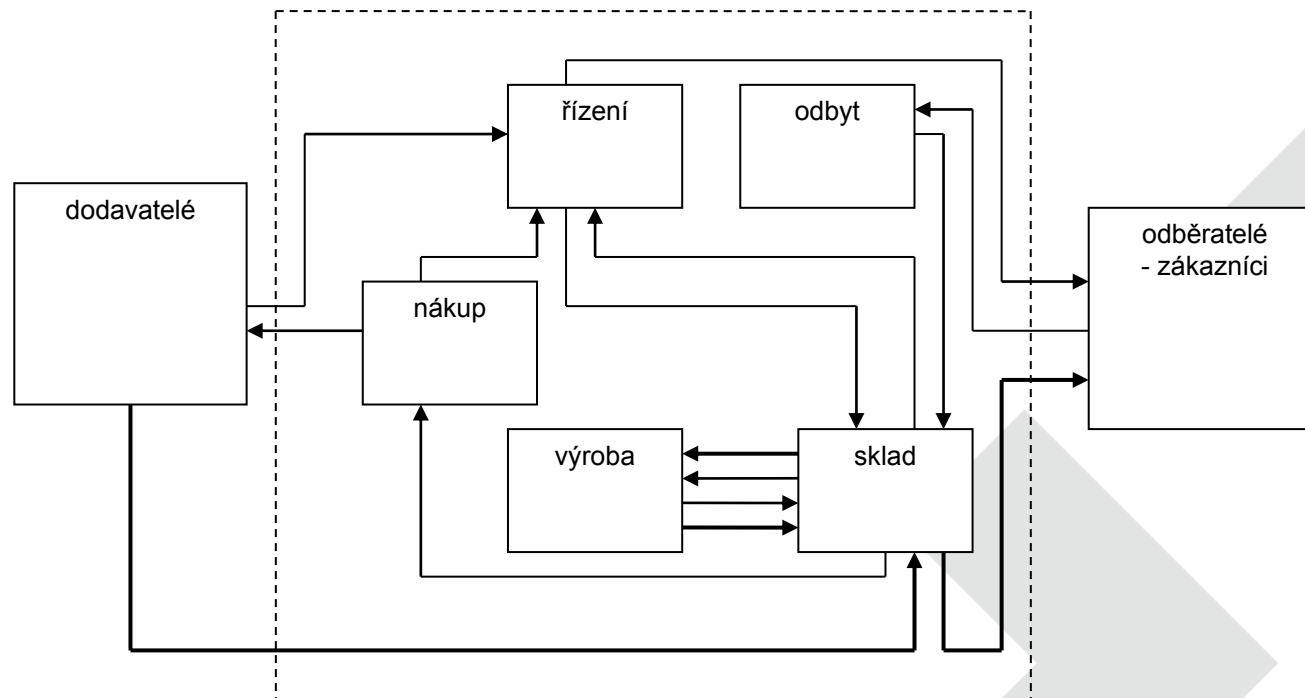

Podnik – systém  
Subsystémy podniku  
Materiálový tok  
Informační tok



# Mikrologistický a makrologistický systém

## Mikrologistický systém

- Jsou logistické systémy jednotlivých veřejnoprávních a soukromých organizací.

## Makrologistický systém

- Řeší všechny logistické řetězce, které jsou potřebné k zajištění určitého produktu a jeho následného dodání konečnému zákazníkovi.

# Mezilogistický systém

Tyto systémy operují na úrovni spolupracujících organizací -  
příkladem je spediční organizace, která zajišťuje přepravu mezi průmyslovým dodavatelem, velkoobchodem a maloobchodníkem.

# Strukturace logistických funkcí podle úrovně řízení

- 1. Strategická úroveň** je zásadní rozhodování s dlouhodobou platností o zdrojích, o pravidlech a postupech.
- 2. Taktická úroveň**
  - 2.1. Dispoziční úroveň** jsou krátkodobá rozhodnutí o plnění vzniklých požadavků a potřeb.
  - 2.2. Administrativní (správní) úroveň** zabezpečuje provádění *informačních činností* na základě dispozičního rozhodnutí nebo příkazu
- 3. Operativní úroveň** zabezpečuje provádění *hmotných procesů*, tzn. materiálového toku

# Logistické cíle

- Výkonový cíl
- Ekonomický cíl
  
- Vnější
- Vnitřní

# Logistické cíle

- Ze základního logistického cíle se odvozují **dílčí cíle**, které mohou mít odlišné zájmy, pak dochází ke ***konfliktu*** uvnitř podniku.

# Příklady dílčích zájmů

## NÁKUP:

- velké nákupní dávky kvůli množstevním rabatům,
- udržování zásoby materiálu a nakupovaných dílů k zabezpečení bezporuchové výroby,
- dodávky v racionálních přepravních jednotkách,
- informace o výrobním plánu s velkým předstihem, málo změn.

# Příklady dílčích zájmů

## VÝROBA:

- malý počet výrobků zhotovovaných ve velkých dávkách,
- nízká frekvence technických změn na výrobcích,
- málo přestavování výrobních zařízení,
- výrobní plánování na delší období, málo změn v plánu,
- stejnoměrné, co možno vysoké vytěžování výrobních kapacit.



# Příklady dílčích zájmů

## PRODEJ:

- vysoká pohotovost dodávky prostřednictvím zásoby hotových výrobků,
- mnoho variant výrobků podle přání zákazníků,
- co nejčastější provádění technických změn na výrobcích,
- velká pružnost výroby, to je schopnost jejího rychlého reagování na změny požadavků trhu,
- krátké dodací lhůty, dodávky „zítra“,
- co nejméně omezení na možné velikosti dodávek.

## 2. LOGISTICKÉ VÝKONY A NÁKLADY

# Logistické výkony

- Kompletační,
- Technologické,
- Mezioperační,
- Skladové,
- Ložné,
- meziobjektová přeprava,
- vnější přeprava,
- technologická přeprava,
- operace balení,
- Pomocné.

# Logistické náklady

*Logistické náklady* jsou finanční prostředky vynaložené na logistické výkony.

- Úroveň zákaznického servisu
- Převážné náklady
- Náklady na udržování zásob
- Skladovací náklady
- Množstevní náklady
- Náklady na informační systém

# Logistické náklady

- Cíl: minimalizace všech typů LN

LN závisí na:

- množství materiálu
- čase – čas náklady snižuje i zvyšuje
- místě, typu materiálu, frekvenci dodávek, typu dopravního prostředku.....

# Logistické výkony

*Logistické výkony* jsou výkony manipulační, skladové, přepravní.

# Logistické výkonové ukazatele

- **dodací lhůta:** interval času mezi přijetím objednávky a doručením objednaného produktu zákazníkovi.
- **stupeň úplnosti dodávky** udává podíl zboží z objednávek došlých během určitého období, které bylo dodáno v přislíbené dodací lhůtě v plném množství.
- **stupeň spolehlivosti dodávky** podíl počtu dodávek splněných v termínu ze všech dodávek během určitého období.

# 3. Dodavatelské řetězce. Dodavatelské sítě



# Definice dodavatelský řetězec

- Dodavatelský řetězec je posloupnost navazujících, navzájem sladěných logistických systémů či podsystémů, kterými prochází materiálový a informační tok.

# Dodavatelské řetězce

- **Cesty (kanály)**
- **Články**

# Články dodavatelského řetězce

- ve výrobě
- v dopravě
- v obchodě

# Dodavatelské řetězce

- Hmotná stránka řetězce
- Nehmotná stránka

# Požadavky k dodavatelskému řetězci

**Logistické řetězce se plánují adresně**  
(jmenovitě) pro určitý produkt nebo jeho části.

**Prvořadým požadavkem je kvalifikace**  
relevantních log. ukazatelů:

- - velikost zásob,
- - průběžné doby,
- - pravděpodobnosti dodržování termínů,
- - vytížení kapacit a jednotlivých nákladů.

# Dodavatelské řetězce

- Tažný (pull) princip
- Tlačný (push) princip

# Tlačný (push) princip

- Cíl: maximální využití kapacit

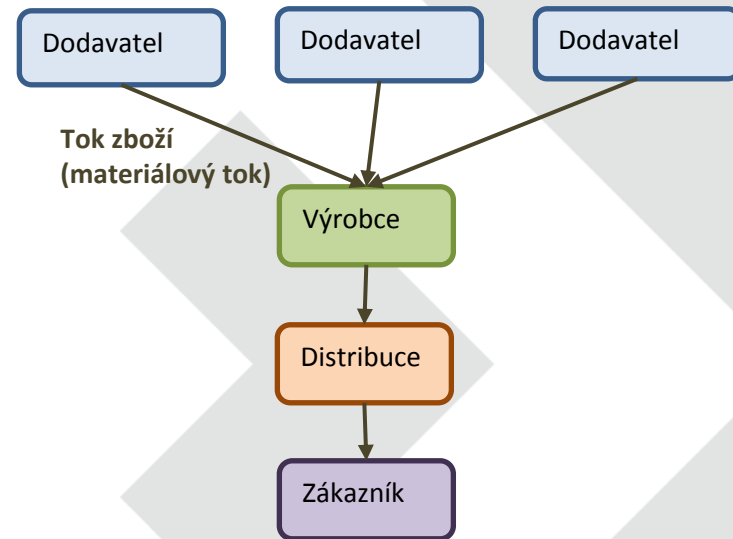

# Tažný (pull) princip

- Cíl: optimalizace nákladů na zásobování, dodání požadovaného zákazníkem produktu

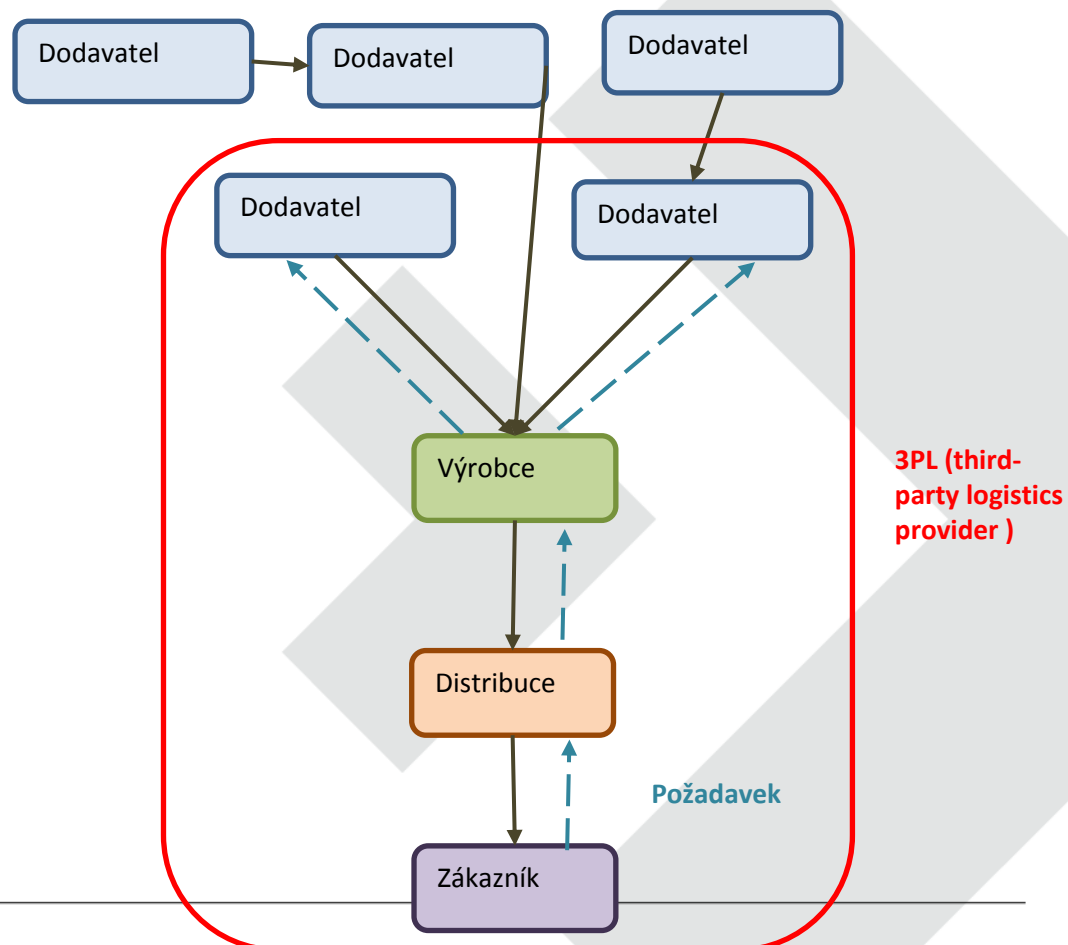

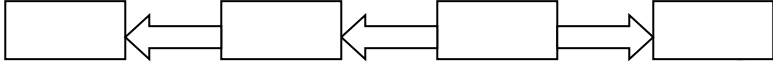
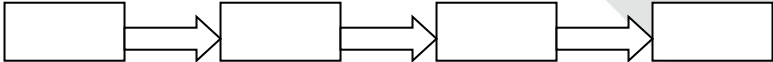

# Tažný a tlačný principy

princip	Poznámka
Pull systém	<p>Tažný princip táhne materiálové požadavky na komponenty v podobě objednávek od zákazníka k dodavateli</p> 
Push systém	<p>Tlačný princip, který předem stanovuje na základě výrobku termíny pro objednání materiálu a zahájení jednotlivých operací tak, aby byl zajištěn výsledný termín dodávky zboží.</p> 
Pull-push systém	<p>Kombinace tlačného a tažného principu. Pro plánování je důležité tzv. úzké místo (UM) – kapacitní omezení systému. Pro synchronizaci kapacitně neomezených zdrojů a snížení nežádoucí rozpracovanosti před UM je použit zpětný tažný způsob plánování.</p> 