

Nepeněžitě vklady – náhrady nepeněžitých vkladů

Nepřijetí práva k majetku

- Nepeněžitě vklady musí být splaceny výši (před zápisem do OR)
- Vlastnické právo k nemovité věci nabývá zápisem do
- – společník má povinnost zaplatit hodnotu nepeněžitěho vkladu v penězích (znalecká hodnota), společnost vrací nepeněžitý vklad zpět společníkovi

Účtování u příjemce vkladu

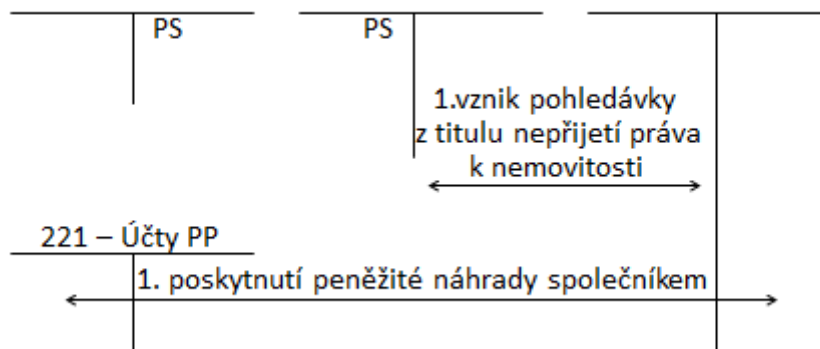

Účtování u vkladatele

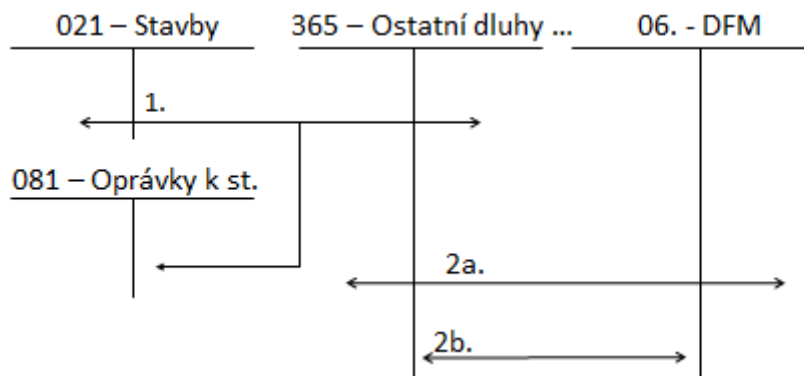

Příklad 1 – Nepřijetí práva

Základní kapitál Frozen, s.r.o. je 4 000 000 Kč - peněžité vklady 2 000 000 Kč, nepeněžité vklad – budova 2 000 000 Kč (znalecké ocenění). S.r.o. byla založena 1. 1. 2021, vznikla 1.3.2021. Peněžité vklady byly splaceny do okamžiku podání návrhu na zápis do OR ve výši 80 %.

Budova nebyla 10. 3. 2021 zapsána do katastru nemovitostí. Společník, jež budovu vložil má do 1.5.2021 zaplatit hodnotu budovy v penězích. Zaúčtujte z pohledu s.r.o. a z pohledu společníka.

Společník měl budovu v účetnictví v pořizovací ceně 2 200 000 Kč, oprávky k budově byly 300 000 Kč.

Účtování u s. r. o.

Číslo	Text	Částka	MD	D
1.	ID – vyřazení stavby v důsledku nepřijetí práva a vznik pohledávky vůči společníkovi			
2.	VBÚ – úhrada pohledávky spojené s nepřijetím práva ke vkladu			

Účtování u vkladatele

Číslo	Text	Částka	MD	D
1.	ID – vyřazení stavby z důvodu vkladu a) b)			
2.	ID – podíl na a.s. (výpis z OR)			
3.	ID – zúčtování pohledávky a závazku			
4.	ID – vrácení stavby – v důsledku nepřijetí práva			
5.	ID – navýšení podílu a závazku z důvodu odlišné hodnoty stavby a znaleckého ocenění			
6.	VBÚ – úhrada závazku			

Od jakého data vede společnost účetnictví?

Do kdy musí být uhrazeny zbývající peněžité vklady?

Náhrada nedobytné pohledávky

- Obdobný postup účtování jako v případě nepřijetí práva k nemovité věci
- – za vloženou pohledávku – do výše hodnoty
.....

Účtování u příjemce vkladu

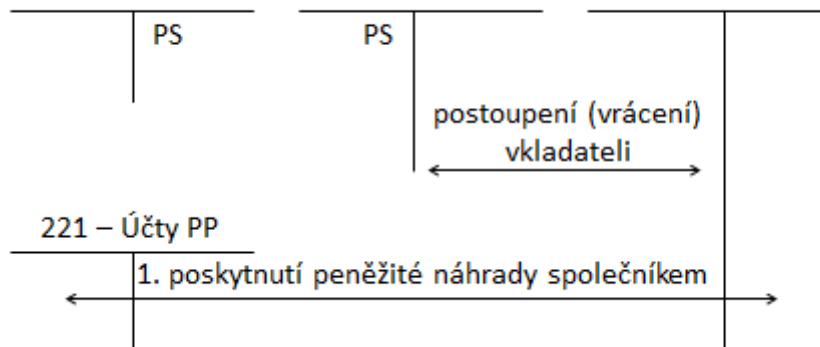

Účtování u vkladatele

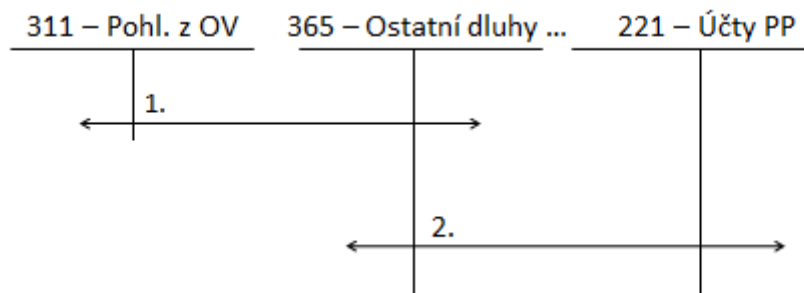

Příklad 2 – Náhrady v souvislosti s vkladem pohledávek

Základní kapitál s.r.o. je 900 000 Kč. Je tvořen vklady 3 společníků

- Společník A vložil peníze na bankovní účet – 300 000 Kč
- Společník B vložil budovu (nemovitost) - znalecké ocenění 300 000 Kč
(v účetnictví společníka B: PC = 400 000 Kč, ZC = 350 000)
- Společník C vložil pohledávku - znalecké ocenění 300 000 Kč
(v účetnictví společníka C: jmenovitá hodnota 320 000 Kč, opravná položka 10 000 Kč – pohledávka je po splatnosti, z tohoto důvodu je její hodnota navýšena o 1 000 Kč o úrok z prodlení))

Zaučtujte z pohledu s.r.o. a společníka C. Předpokládejte, že všechny upsané peněžité vklady byly ihned zaplacený.

Účtování u obchodní společnosti (ke dni vzniku s.r.o.)

Číslo	Text	Částka	MD	D
1.	VBÚ – peněžítý vklad			
2.	ID – budova			
3.	ID – pohledávka			
4.	ID – upsaný základní kapitál			

Účtování u společníka C

Číslo	Text	Částka	MD	D
1.	ID – zrušení opravné položky			
2.	ID – vklad pohledávky			
3.	ID – podíl na s. r. o. (po zápisu do OR)			
4.	ID – proúčtování pohledávky a závazku			

Jelikož je pohledávka, kterou vložil společník C do s.r.o. nedobytná, vrátila s.r.o. pohledávku zpět společníkovi C. Společník C je povinen poskytnout peněžitou náhradu nedobytné pohledávky ve výši znaleckého ocenění pohledávky při vkladu. Zachyťte účtování z pohledu **společníka C** i z pohledu **s.r.o.**.

Účtování u společnosti

Číslo	Text	Částka	MD	D
1.	ID – postoupení pohledávky společníkovi C			
2.	VBÚ – náhrada pohledávky v penězích			

Účtování u společníka C

Číslo	Text	Částka	MD	D
1.	ID – vrácení pohledávky Jmenovitá hodnota pohledávky + úrok Závazek z titulu náhrady nedobytné pohledávky Změna výše podílu			
2.	VBÚ – úhrada závazku z titulu náhrady nedobytné pohledávky			

Zvýšení základního kapitálu (v kapitálových společnostech)

- Rozhoduje (návrh představenstva)
- Návrh ZK do OR (nezbytný předpoklad pro vykázání ZK v účetnictví, tj. **ZK v rozvaze musí se = zápisu ZK v OR**)

Způsoby zvýšení

-
 - upsáním
 - převzetím vkladové povinností ke zvýšení dosavadních vkladů nebo k novému vkladu v s r. o.
-
- Podmíněné zvýšení (a.s.)

I. Zvýšení základního kapitálu upsáním nových vkladů (nových akcií)

- Zákon o obchodních korporacích § 474 – 494 (a.s.), § 216 – 226 (s.r.o.) ZOK
- Podmínkou je splacení (neplatí v případě úpisu nepeněžitých vkladů)
- Návrh na zápis do OR – splacení nepeněžitých vkladů a alespoň 30 % jmenovité hodnoty peněžitých vkladů

Do okamžiku zápisu zvýšení ZK do obchodního rejstříku:

- Peněžité vklady** – 30 % upsané hodnoty vkladu, prioritně se uhradí ážio (v plné výši)
- Nepeněžité vklady** – úhrada v plné výši, vnesení všech nepeněžitých vkladů

Účtování u obchodní společnosti

..... – **nabytí aktiva** (peníze, věci) a **vznik závazku** vůči upisovateli (379)

b) (do data zápisu zvýšení ZK do OR) - **vznik pohledávky** vůči upisovateli (353) v souvislosti se zvýšením ZK (419, příp. i 412); **zápočet** závazku (z ad a)) a pohledávky (z ad b))

c) ZK do OR – **převod** mezi ZK (411) a změnami ZK (419)

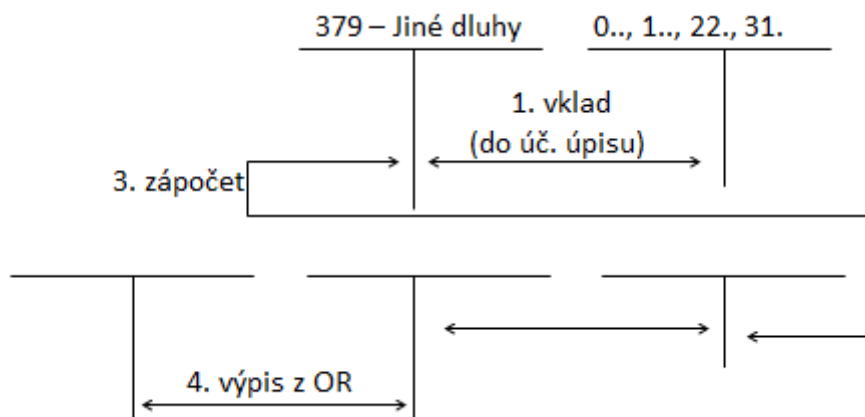

Příklad 1 – Zvýšení ZK upsáním nových vkladů

Dochází ke zvýšení základního kapitálu Železniční společnosti s. r. o. o 1 000 000 Kč. Základní kapitál je tvořen peněžitým vkladem ve výši 400 000 Kč, nepeněžitým vkladem ve výši 600 000 Kč (automobil). K datu úpisu byly peněžité vklady splaceny ve výši 300 000 Kč. Nepeněžitý vklad byl vložen do data účinného úpisu.

Zaúčtujte z pohledu s.r.o.

Účtování u s. r. o.

Číslo	Text	Částka	MD	D
1.	VBÚ – peněžitý vklad (do data úč. úpisu)			
2.	ID – vklad automobilu			
3.	ID – úpis vkladu			
4.	ID – zápočet pohledávky a závazku v souvislosti s vkladem a úpisem			
5.	ID – výpis z OR – zvýšení ZK			

Účty vlastního kapitálu ve skupině 41

- – Změny ZK – do zápisu změny ZK do OR
- – Ážio
 - Emisní ážio u a. s.** - rozdíl mezi vyšším emisním kursem akcií a jejich jmenovitou hodnotou.

Jde o akcií, pomocí něhož se stávající akcionáři brání snížení vlastního kapitálu připadajícího na jednu akcii a noví akcionáři si připlácejí za přístup k fondům a nerozděleným ziskům minulých let.

- akcie nesmí být nižší než jmenovitá hodnota akcie.
- Vkladové ážio u s. r. o.** – obdoba emisního ážia – rozdíl mezi hodnotou vloženého aktiva (peníze, věci) a jeho uznanou výší pro zvýšení ZK
-– ZK – po zápisu změny ZK do OR (= částce na výpisu z OR).

Účtování u vkladatele

- Účtuje (přes účt. sk. 37, 36), vznik podílu vč. zápočtu uhrazené částky na zvýšení základního kapitálu - až po zápise v obchodním rejstříku.
- Emisní (.....) ážio je součástí majetku (účtová skupina 06).

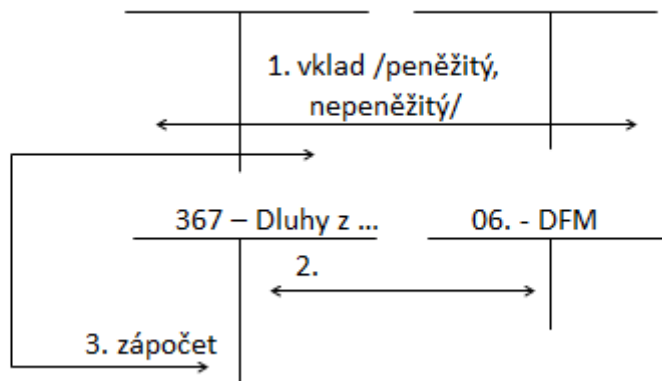

II. Zvýšení základního kapitálu z vlastních zdrojů

- § 495 – 504 ZOK (a.s.), § 227 - 232 ZOK (s.r.o.)

.....

- Dochází k vydání nových akcií nebo zvýšení jmenovité hodnoty dosavadních akcií

.....

- Mění se výše vkladů společníků v poměru dosavadních vkladů, příp. vznikají nové podíly

Podmínky zvýšení ZK

- Schválení řádné ÚZ
- ÚZ musí být sestavena z údajů zjištěných nejpozději ke dni, od něhož ke dni rozhodnutí valné hromady o zvýšení ZK
- Byl proveden audit účetní závěrky s výsledkem
- - částka zvyšující ZK nemůže přesahovat rozdíl mezi výší VK a výší ZK

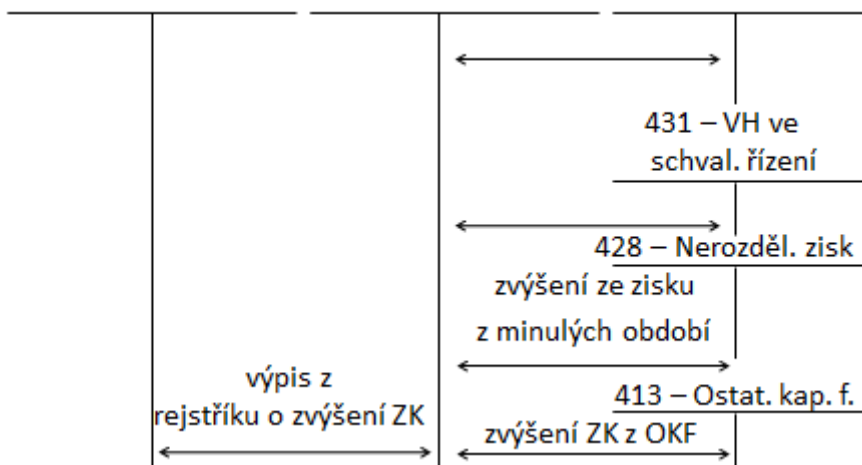

Příklad 2 – Zvýšení ZK z vlastních zdrojů

Dochází ke zvýšení základního kapitálu Železniční společnosti s. r. o. o 400 000 Kč, a to formou 100 000 Kč z příplatků mimo základní kapitál, 100 000 Kč ze statutárních fondů, 100 000 Kč z ostatních fondů a 100 000 Kč z výsledku hospodaření – zisku – z roku 2017.

Vytvořte účetní případy a zaúčtujte z pohledu s.r.o.

Účtování u s. r. o.

Číslo	Text	Částka	MD	D
1.	ID – zvýšení ZK z ostatních kapitálových fondů			
2.	ID – zvýšení ZK ze statutárních fondů			
3.	ID – zvýšení ZK z ostatních fondů			
4.	ID – zvýšení ZK z nerozděleného zisku			
5.	ID – výpis z OR – zvýšení ZK			

III. Podmíněné zvýšení

- § 505 – 510 ZOK, § 286 - 294 ZOK
- Vydání vyměnitelných nebo prioritních dluhopisů + rozhodnutí o zvýšení ZK
- – zaúčtujte se snížení závazku z titulu dluhopisu a, akcionář snížení dluhopisů a nabytí podílu
- – úpis akcií + vznik závazku z titulu dluhopisu v době jeho splatnosti, akcionář úpis akcií (vznik pohledávky) a vznik podílu (vznik závazku)

- Současně usnesení valné hromady na vydání dluhopisů a usnesení o zvýšení ZK
- Dluhopisy**, s nimiž je spojeno právo:
 -
 - prioritní

Účtování u obchodní společnosti

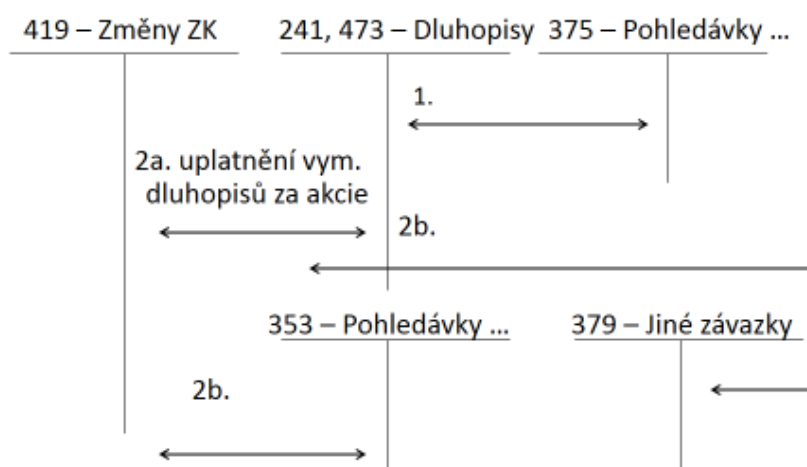

Účtování u

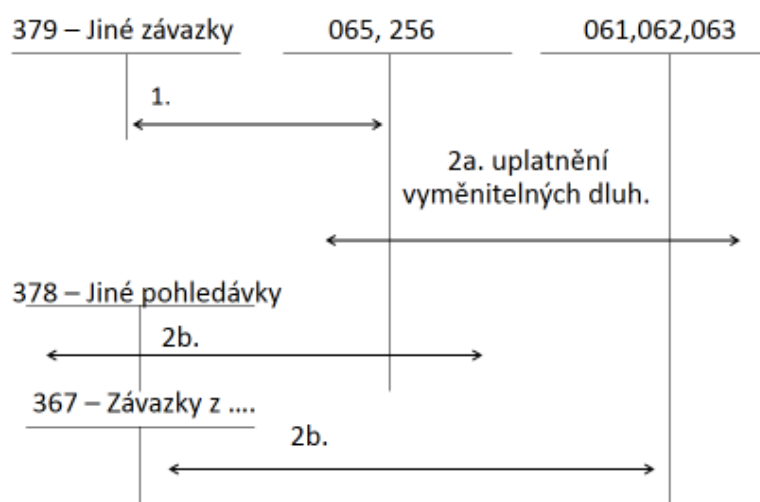

Příklad 3 – Podmíněné zvýšení základního kapitálu

V akciové společnosti proběhlo zvýšení základního kapitálu. Společnost vydala **prioritní dluhopisy** (splatnost je delší než 1 rok) ve jmenovité hodnotě 12 000 000 Kč. Dluhopisy jsou úročeny částkou 2 % z rok (splatnost dluhopisů jsou 4 roky).

Dochází k emisi akcií ve jmenovité hodnotě 12 000 000 Kč při emisním kurzu 12 000 000 Kč. Závazek z dluhopisu bude započten v souvislosti s pohledávkou za upsaný základní kapitál. Zaúčtuje z pohledu společnosti.

Účtování u obchodní společnosti

Číslo	Text	Částka	MD	D
1.	ID – emise dlouhodobých dluhopisů	12 000 000		
2.	VBÚ – odkup dluhopisů (úhrada)			
3.	VBÚ – úhrada úroků z dluhopisů za 1 rok			
4.	ID – předpis závazku z proplacení dluhopisů v době jejich splatnosti			
5.	ID – úpis akcií Jmenovitá hodnota Emisní kurz Emisní ážio			
6.	ID – zápočet pohledávku (úpis akcie) a závazku (prioritní dluhopis)			
7.	ID – zápis zvýšení ZK do OR			

Jak by se změnilo účtování u akciové společnosti, pokud by místo prioritních dluhopisů byly vydány **vyměnitelné dluhopisy** (ve jmenovité hodnotě i emisním kurzu 12 000 000 Kč).

Účtování u ob. společnosti

Číslo	Text	Částka	MD	D
1.	ID – emise dlouhodobých dluhopisů			
2.	VBÚ – odkup dluhopisů (úhrada)			
3.	VBÚ – úhrada úroků z dluhopisů za 1 rok			
4.	ID – výměna dluhopisů za akcie			
5.	ID – zápis zvýšení ZK do OR			