

MVŠO

MORAVSKÁ VYSOKÁ ŠKOLA OLMOUC 

Logistický management 1/2

Pavel Kološ

pavel.kolos@mvso.cz

Požadavky k ukončení předmětu

- Zápočet (0-35b, min.20b):
 - Zápočtový test
- Ústní zkouška (0-65b, min. 31b)
 - 2 teoretické otázky

51-67b (3), 68-84b (2), 85-100b (1)

Otázky ke zkoušce

1. Základní pojmy a terminologie
2. Logistické řetězce. Dodavatelské řetězce. Dodavatelská síť.
3. Materiálové hospodářství. Logistické pracovní prostředky
4. Zásobování
5. Skladové hospodářství.
6. Logistické pracovní prostředky. Aktivní prvky
7. Odpadové hospodářství
8. Doprava
9. Řízení kvality v logistice
10. Informační toky v logistice. IS v logistice
11. Logistická strategie a plánování
12. Řízení rizik v logistice

Otázky ke zkoušce

1. Základní pojmy a terminologie, logistika včera a dnes
2. Value Chain Management a dodavatelské sítě
3. SCM (Supply Chain Management), dodavatelské sítě: jejich konfigurace, účel a řízení
4. Výkonnost logistických procesů
5. Rozhodování I: strategická úroveň logistiky
6. Rozhodování II: taktická a operativní úroveň logistiky
7. Typy dod.-odp. vztahů a jejich řízení
8. Řízení zásobovací logistiky
9. Řízení výrobní logistiky
10. Řízení distribuční logistiky, úrovně poskytování logistických služeb a jejich aplikace
11. Moderní trendy I: IT podpora logistických procesů, robotizace, EDI, QR, ECR, podpora rozhodování, řízení materiálového toku (aktivní prvky), poskytování logistických služeb
12. Průmysl 4.0. a logistický management

Literatura

Základní:

- **CHYTILOVA E., HUBÁČEK J. Logistický management: učební texty. MVŠO. 2018**
- **JUROVÁ, M.; KORÁB, V.; JUŘICA, P.; VIDECKÁ, Z.; BARTOŠEK, V. *Výrobní a logistické procesy v podnikání*. Praha: Grada, 2016. 254 s. ISBN: 978-80-247-5717- 9.**
- **TOMEK G., VÁVROVÁ V. *Integrované řízení výroby: od operativního řízení výroby k dodavatelskému řetězci*. Praha: Grada Publishing, a.s. 2014. 368s. ISBN 978-80-247-4486-5**

Literatura

Doporučená:

- NENADÁL J.. a kol. 2. *Moderní management jakosti: principy, postupy, metody*. Management Press, Albatros Media a.s. 2017. ISBN 9788072613922.
- CHOPRA S., MEINDL P., KALRA D.V. *Supply Chain Management: Strategy, Planning and Operation*. Pearson Education.588s. 2017. ISBN 933258267X, 9789332582675
- CHYTILOVÁ E. *Logistický management: příklady úspěšné praxe*. 154s. Moravská vysoká škola Olomouc. 2018. ISBN 978-80-7455-075-1

Plán přednášky

1. Základní pojmy a terminologie
2. Logistické výkony a náklady
3. Dodavatelské řetězce (sítě) I

1. Základní pojmy a terminologie

Základní definice

- **Logistika** je vědní disciplína, která se zabývá plánováním, řízením a realizací materiálového toku a informací tak, aby správný produkt byl ve správný čas na správném místě s co nejnižšími náklady
- **Logistický management** zahrnuje analýzu, plánování, řízení a vedení lidí, organizování, kontrolu logistických procesů

Logistické procesy

- zahrnují tři složky: plánování, řízení a realizace.
- jsou procesy netechnologického charakteru. To znamená, že na rozdíl od technologických procesů nemění fyzikální, ani chemickou podstatu zpracovávaného materiálu a nedokončených výrobků, kterými se zabývají.

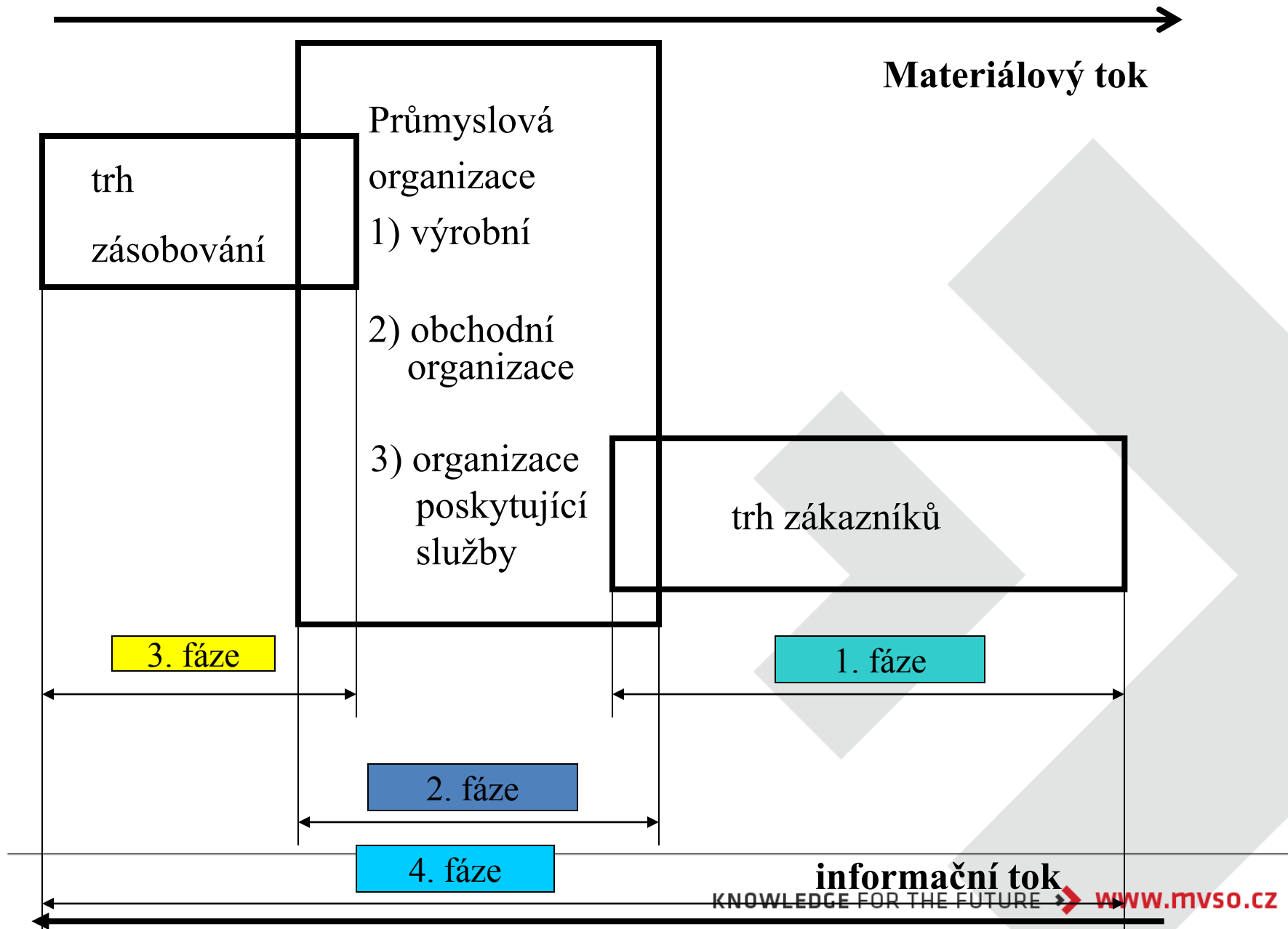

Logistické systémy

- Logistický systém je multisystém, množina systémů. Jednotlivé systémy nelze zkoumat samostatně, ale jen ve vzájemných souvislostech. Články logistického řetězce (sklady, doprava aj.) mají postavení podsystémů (subsystémů)

Aktivní prvky

Prostředky, jejichž působením se realizují toky pasivních prvků v logistickém řetězci. Tomu odpovídají aktivní prvky:

- technické prostředky a zařízení pro manipulaci, přepravu, skladování, balení a fixaci zboží
- technické prostředky a zařízení sloužící operacím s informacemi (nosiči informací)
- obsluhující, řídicí a kontrolující faktor, tj. lidská složka



Logistické pasivní prvky

Logistické pasivní prvky jsou manipulovatelné, přepravované nebo skladovatelné kusy, jednotky nebo zásilky, které musí překonat prostor a čas.

- Materiálové prvky (materiál, polotovary, suroviny, součásti, hotový produkt),
- Obaly,
- Přepravní prostředky (palety),
- Odpad,
- Informace.

Vymezení logistického systému

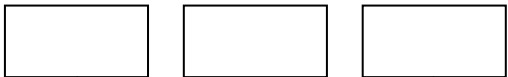
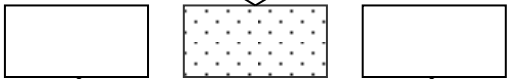
- Systém technicko- technologický
- Systém řízení
- Systém informační

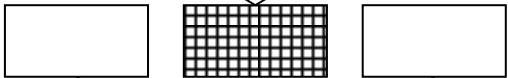
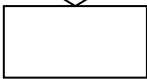
	SYSTÉM	PRVKY
	pracoviště	pracovní prostředky
	výrobní středisko	pracoviště
	provoz	výrobní středisko
	závod	provoz
	podnik	závod

Podnik jako logistický systém

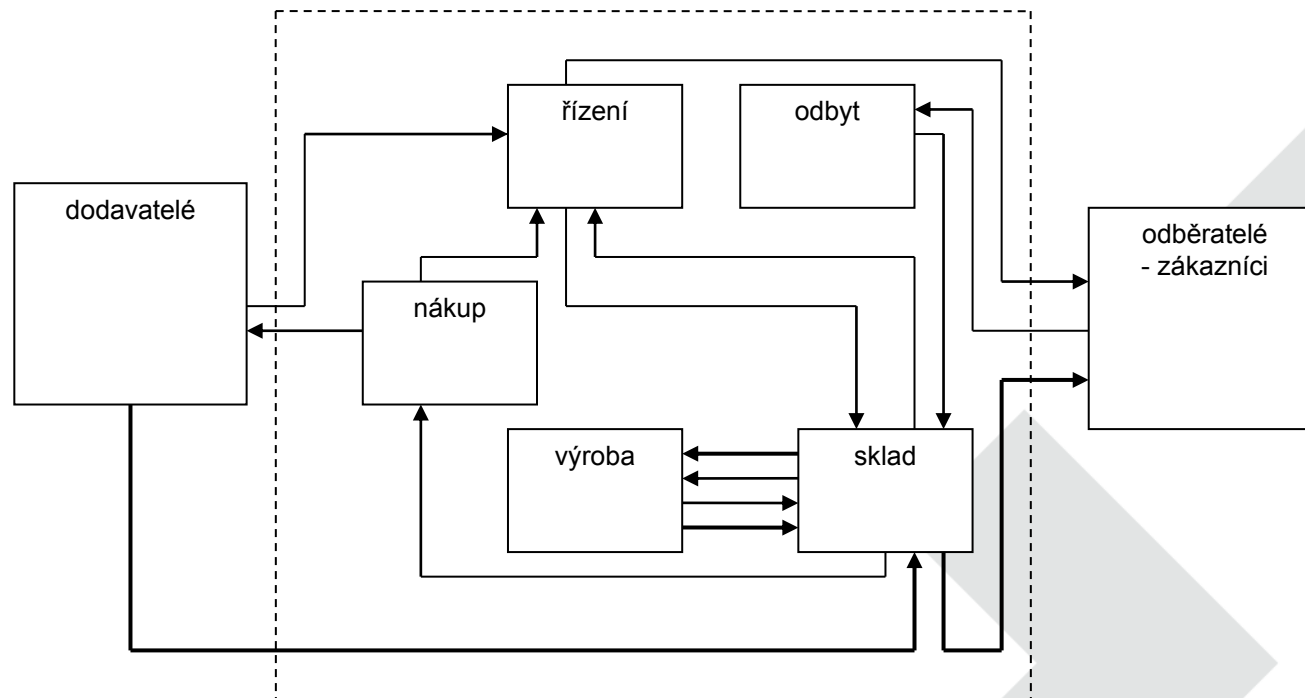

Podnik – systém
Subsystémy podniku
Materiálový tok
Informační tok



Mikrologistický a makrologistický systém

Mikrologistický systém

- Jsou logistické systémy jednotlivých veřejnoprávních a soukromých organizací.

Makrologistický systém

- Řeší všechny logistické řetězce, které jsou potřebné k zajištění určitého produktu a jeho následného dodání konečnému zákazníkovi.

Mezilogistický systém

Tyto systémy operují na úrovni spolupracujících organizací -
příkladem je spediční organizace, která zajišťuje přepravu mezi průmyslovým dodavatelem, velkoobchodem a maloobchodníkem.

Strukturace logistických funkcí podle úrovně řízení

- 1. Strategická úroveň** je zásadní rozhodování s dlouhodobou platností o zdrojích, o pravidlech a postupech.
- 2. Taktická úroveň**
 - 2.1. Dispoziční úroveň** jsou krátkodobá rozhodnutí o plnění vzniklých požadavků a potřeb.
 - 2.2. Administrativní (správní) úroveň** zabezpečuje provádění *informačních činností* na základě dispozičního rozhodnutí nebo příkazu
- 3. Operativní úroveň** zabezpečuje provádění *hmotných procesů*, tzn. materiálového toku

Logistické cíle

- Výkonový cíl
- Ekonomický cíl

- Vnější
- Vnitřní

Logistické cíle

- Ze základního logistického cíle se odvozují **dílčí cíle**, které mohou mít odlišné zájmy, pak dochází ke ***konfliktu*** uvnitř podniku.

Příklady dílčích zájmů

NÁKUP:

- velké nákupní dávky kvůli množstevním rabatům,
- udržování zásoby materiálu a nakupovaných dílů k zabezpečení bezporuchové výroby,
- dodávky v racionálních přepravních jednotkách,
- informace o výrobním plánu s velkým předstihem, málo změn.

Příklady dílčích zájmů

VÝROBA:

- malý počet výrobků zhotovovaných ve velkých dávkách,
- nízká frekvence technických změn na výrobcích,
- málo přestavování výrobních zařízení,
- výrobní plánování na delší období, málo změn v plánu,
- stejnoměrné, co možno vysoké vytěžování výrobních kapacit.

Příklady dílčích zájmů

PRODEJ:

- vysoká pohotovost dodávky prostřednictvím zásoby hotových výrobků,
- mnoho variant výrobků podle přání zákazníků,
- co nejčastější provádění technických změn na výrobcích,
- velká pružnost výroby, to je schopnost jejího rychlého reagování na změny požadavků trhu,
- krátké dodací lhůty, dodávky „zítra“,
- co nejméně omezení na možné velikosti dodávek.

2. LOGISTICKÉ VÝKONY A NÁKLADY

Logistické výkony

- Kompletační,
- Technologické,
- Mezioperační,
- Skladové,
- Ložné,
- meziobjektová přeprava,
- vnější přeprava,
- technologická přeprava,
- operace balení,
- Pomocné.

Logistické náklady

Logistické náklady jsou finanční prostředky vynaložené na logistické výkony.

- Úroveň zákaznického servisu
- Převážné náklady
- Náklady na udržování zásob
- Skladovací náklady
- Množstevní náklady
- Náklady na informační systém

Logistické náklady

- Cíl: minimalizace všech typů LN

LN závisí na:

- množství materiálu
- čase – čas náklady snižuje i zvyšuje
- místě, typu materiálu, frekvenci dodávek, typu dopravního prostředku.....

Logistické výkony

Logistické výkony jsou výkony manipulační, skladové, přepravní.

Logistické výkonové ukazatele

- **dodací lhůta:** interval času mezi přijetím objednávky a doručením objednaného produktu zákazníkovi.
- **stupeň úplnosti dodávky** udává podíl zboží z objednávek došlých během určitého období, které bylo dodáno v přislíbené dodací lhůtě v plném množství.
- **stupeň spolehlivosti dodávky** podíl počtu dodávek splněných v termínu ze všech dodávek během určitého období.

3. Dodavatelské řetězce. Dodavatelské sítě

Definice dodavatelský řetězec

- Dodavatelský řetězec je posloupnost navazujících, navzájem sladěných logistických systémů či podsystémů, kterými prochází materiálový a informační tok.

Dodavatelské řetězce

- **Cesty (kanály)**
- **Články**

Články dodavatelského řetězce

- ve výrobě
- v dopravě
- v obchodě

Dodavatelské řetězce

- Hmotná stránka řetězce
- Nehmotná stránka

Požadavky k dodavatelskému řetězci

Logistické řetězce se plánují adresně
(jmenovitě) pro určitý produkt nebo jeho části.

Prvořadým požadavkem je kvalifikace
relevantních log. ukazatelů:

- - velikost zásob,
- - průběžné doby,
- - pravděpodobnosti dodržování termínů,
- - vytížení kapacit a jednotlivých nákladů.

Dodavatelské řetězce

- Tažný (pull) princip
- Tlačný (push) princip

Tlačný (push) princip

- Cíl: maximální využití kapacit

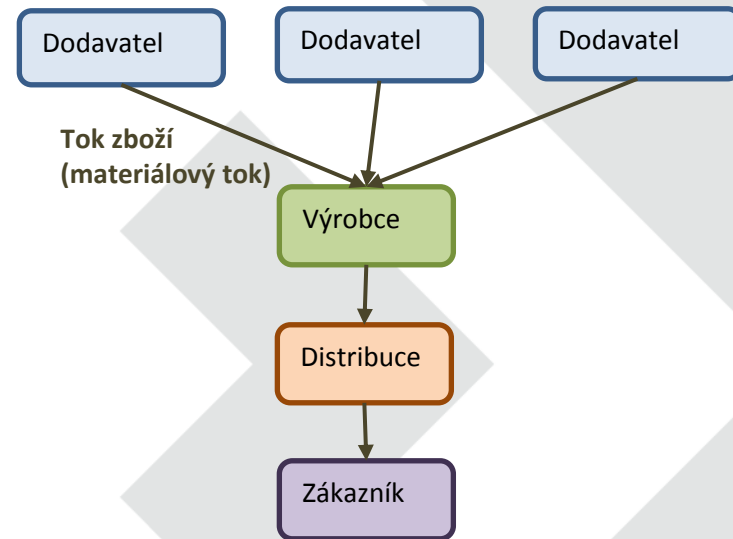

Tažný (pull) princip

- Cíl: optimalizace nákladů na zásobování, dodání požadovaného zákazníkem produktu

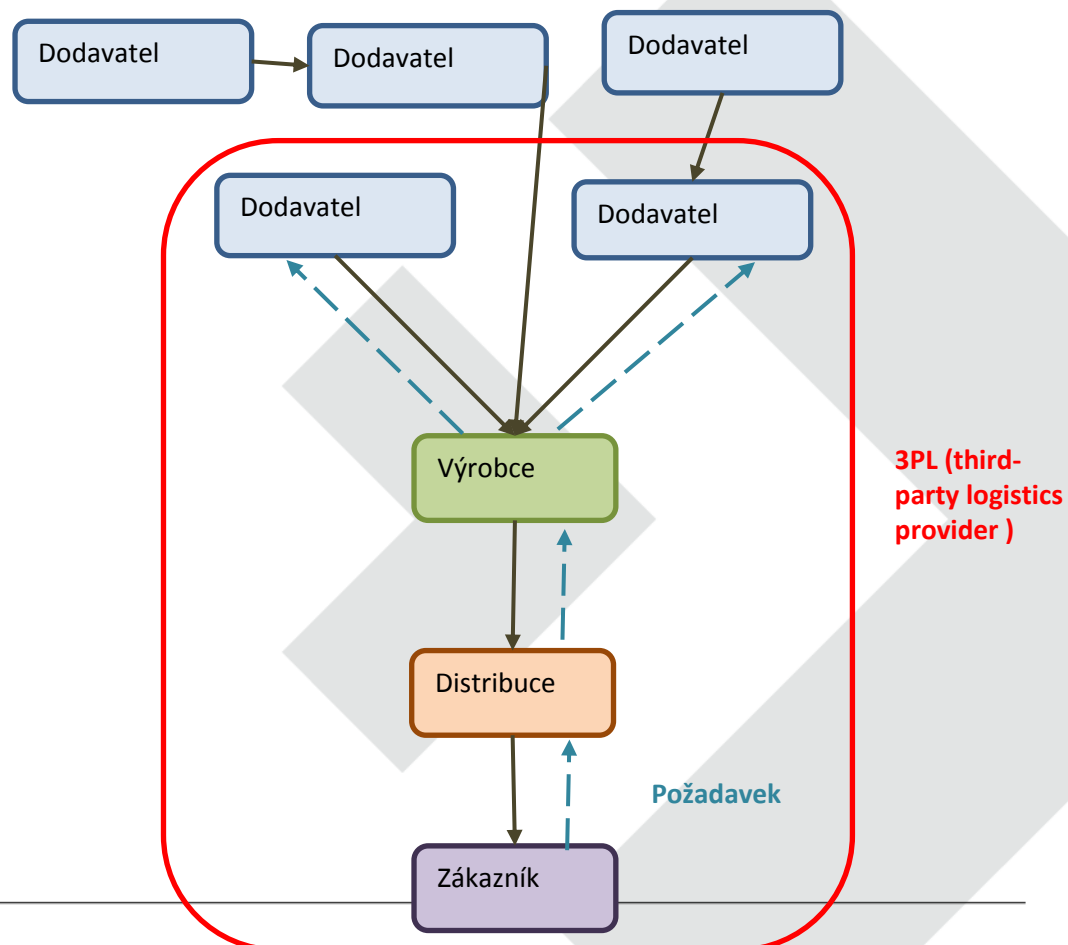

Tažný a tlačný principy

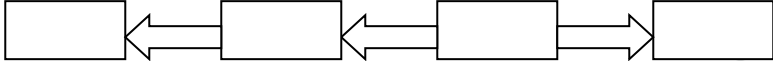
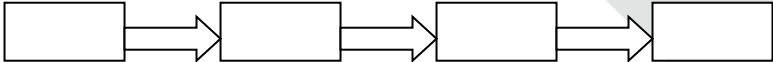
princip	Poznámka
Pull systém	<p>Tažný princip táhne materiálové požadavky na komponenty v podobě objednávek od zákazníka k dodavateli</p> 
Push systém	<p>Tlačný princip, který předem stanovuje na základě výrobku termíny pro objednání materiálu a zahájení jednotlivých operací tak, aby byl zajištěn výsledný termín dodávky zboží.</p> 
Pull-push systém	<p>Kombinace tlačného a tažného principu. Pro plánování je důležité tzv. úzké místo (UM) – kapacitní omezení systému. Pro synchronizaci kapacitně neomezených zdrojů a snížení nežádoucí rozpracovanosti před UM je použit zpětný tažný způsob plánování.</p> 